

# VALLA ANTIDESLUMBRANTE

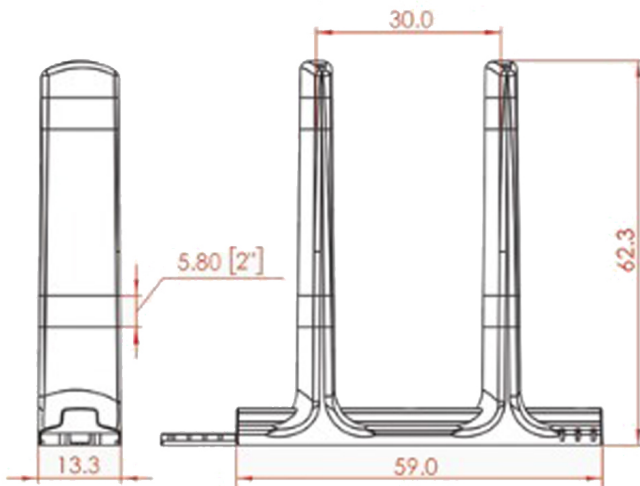

 Cumple con las especificaciones oficiales de diseño, tamaño y funcionalidad.











## Funcionalidad del Producto

La valla antideslumbrante para barrera vial de concreto está diseñada para reducir el deslumbramiento provocado por los vehículos que transitan en contra flujo en condiciones de mal tiempo o por la noche, mejorando la visibilidad de la barrera y línea central, reduciendo los accidentes y aumentando el flujo de tráfico.

Es muy útil en condiciones de alto volumen de tráfico, pistas de un solo sentido, pistas con poco alumbrado, para incrementar el flujo de tráfico en horas pico, pistas, curvas en superficies planas o con pendientes, periféricos, distribuidores viales y vías rápidas en general.

## Ventajas Competitivas

-  Sistema Modular de una sola pieza, compatible con longitudes variables de barreras de concreto de: 3.65 cms. Hasta 6.00 cms. y a barreras de concreto continuas. Posee un ángulo de antideslumbramiento arriba de los 22 grados.
-  Su diseño contempla la posibilidad de ser fijada (anclada) al lomo de la barrera de concreto.
-  Posee gran estabilidad al estar totalmente instalada, además de que, en caso de una colisión, los restos no pesan y lo más importante no son metálicos. Además de ser muy resistente a las inclemencias del medio ambiente y a los cambios bruscos de temperatura.
-  Fácil instalación y desinstalación, el acoplamiento y desmontaje es sumamente práctico.
-  Fácil reubicación, su diseño modular hace que no sea necesario remover todas las piezas cuando resulta necesario reubicar las barreras de concreto.
-  Muy versátil en su manejo ya que su base flexible permite que se acople a cualquier superficie de barrera vial de concreto degradada o dispareja.
-  Su diseño, tamaño y funcionalidad lo convierten en un producto muy innovador y de gran utilidad.
-  Su diseño contempla por cada paleta dos franjas sombreadas que permiten y facilitan una aplicación alineada y uniforme de cinta reflejante 3M conforme a necesidades y especificaciones del proyecto.

Color valla: ● Color reflejante: ●

